

このたびは、YKK AP 商品をご採用いただき、誠にありがとうございます。

変更 高所用すべり出し窓の
連結方法を追加しました。

本説明書は専門知識を有する業者様向けの内容となっております。誤った方法で作業を行うと、不具合につながるおそれがあります。作業には危険が伴いますので、専門知識を有する業者様が行ってください。

注意

- 高所用オペレーターユニットは施工前に取付けてください。

お願い

- 商品を正しく組立していただくために、説明書の内容をご確認ください。
- 商品の組立については必ず本説明書に従ってください。
- 組立は所定のねじを使用して最後まで締め付けてください。締め付け不良は漏水や事故の原因になります。
- 取扱説明書・使い方&お手入れガイドブックを施主様にお渡しください。

同梱一覧

番号	①	②	③	④
姿 図				
品 名	高所用 オペレーターユニット	十字穴付止めねじ (φ6×6.5) (シーロック付)	操作説明タグ	クリップ
個 数	1	1	1	1
備 考		ジョイント軸取付用		

組立手順

① オペレーターの組立

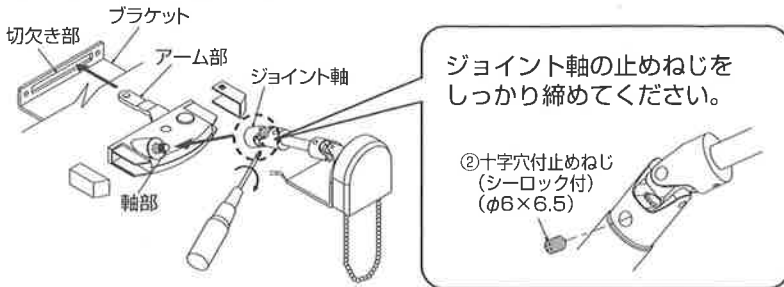

〈高所用換気窓〉

② オペレーターの固定

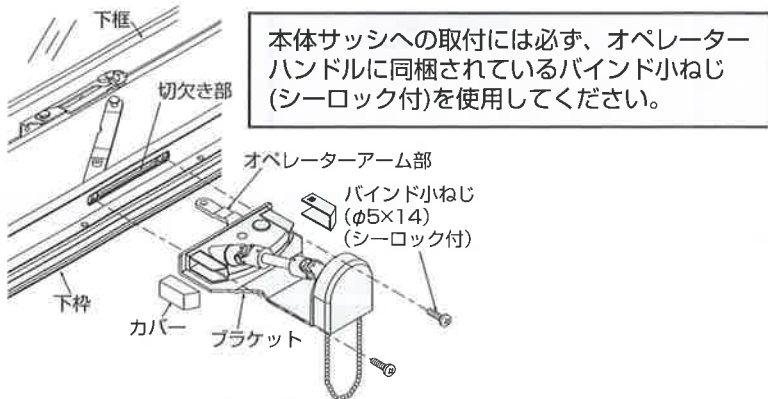

③ オペレーターアーム部の連結

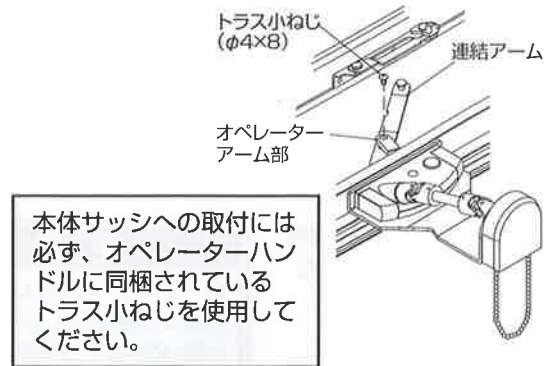

〈高所用すべり出し窓〉

② オペレーターアーム部の連結

オペレーターアーム部を下枠の切欠き部に挿入し、下枠の連結アーム(小)を開いて連結してください。

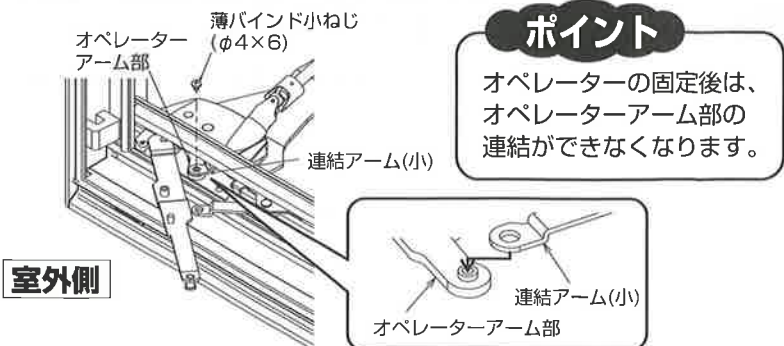

③ オペレーターの固定

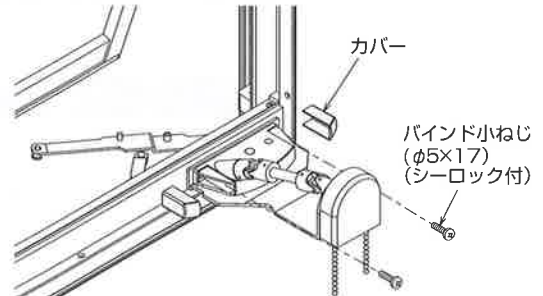

本体サッシへの取付には必ず、オペレーターハンドルに同梱されているバインド小ねじ (シーロック付)を使用してください。

室外側

本体サッシへの取付には必ず、オペレーターハンドルに同梱されている薄バインド小ねじを使用してください。

組立手順

4 オペレーターと枠・障子の連結
〈高所用換気窓〉

障子側



枠側

① 障子側金具のツマミを回してアームを開いてください。

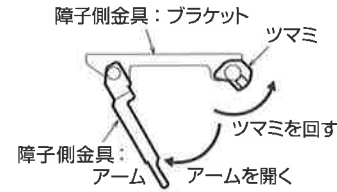

② 枠側の連結アームを障子側金具のブラケットに押し当ててください。

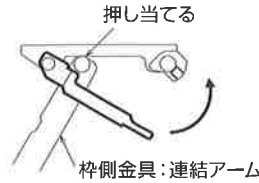

③ 枠側連結アームの突起部を障子側金具のブラケットとアームにはさみ込んでください。

④ ツマミを回してアームを固定してください。

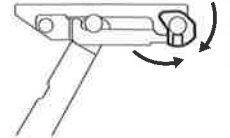

〈高所用すべり出し窓〉



ポイント

- 連結アーム(大)が2箇所ある場合(W>780)は、必ず2箇所とも作業してください。
- 連結の前にオペレーターを全開位置まで回してください。(左回転)

① 下枠の連結アーム(大)を開いてください。



② 連結アーム(大)先端のピンを、障子側金具の円形部へ挿入してください。

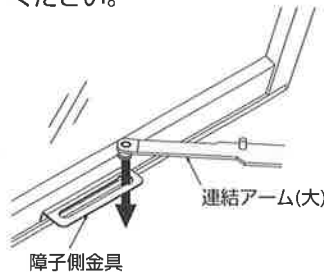

③ 下枠の連結アーム(中)を開き、連結アーム(大)と連結してください。

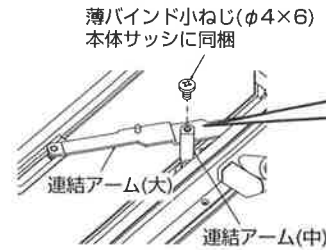

連結アーム(大)を下に押下げ、連結アーム(中)を持ち上げるようにして連結してください。

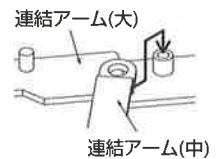

5 説明書タグの取付

コネクターを連結し、操作説明タグを取付けてください。

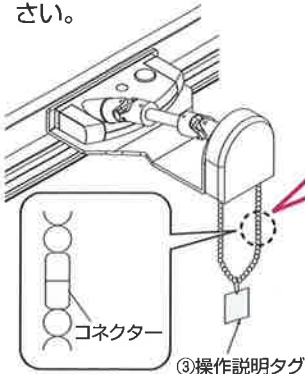

注意

ボールチェーンのコネクター位置に注意してください。全開・全閉してコネクターが滑車に当たる場合は、コネクター位置を調整してからジョイント軸を差込み固定してください。窓の開閉ができなくなります。

お願い

取付後、必ず障子の開閉確認を行ってください。

6 クリップの取付

ボールチェーンにクリップを取付けてください。



お願い

ボールチェーンは、右図を参考に必要最低長さ以上にしてください。チェーンが短いと全開・全閉できません。

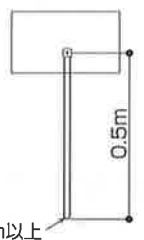

ボールチェーンは4mのものがセットされています。長さが不足の場合は別売の8mボールチェーンをご使用ください。

8mボールチェーン…2K-14197