

# ガラスルーバー窓補修用オペレーターハンドル レパート/フレミングシステムウインドウ/ エクシマ70(非防火)



このたびは、YKK AP 商品をご採用いただき、誠にありがとうございます。

- 本説明書は、「ガラスルーバー窓補修用オペレーターハンドル」の施工、調整について説明しています。
- 本説明書は専門知識を有する業者様向けの内容となっております。誤った方法で作業を行うと、不具合につながるおそれがあります。作業には危険が伴いますので、専門知識を有する業者様が行ってください。
- 本説明書は、必ず施工、調整される方にお渡しください。お施主様向け取扱説明書は、必ずお施主様にお渡しください。

## 本説明書内の表記

- 商品の施工、調整をしていただくうえで、人身事故や物的損害を未然に防止するため、守っていただきたいこととして、下記のような警告表記をしています。内容をよくご理解のうえ、商品の施工、調整を行ってください。

## 警告/注意/お願い

表記	意味
 <b>警告</b>	製品の取り扱いを誤った場合、使用者が死亡または重傷を負うことが想定される
 <b>注意</b>	製品の取り扱いを誤った場合、使用者が軽傷を負うかまたは物的損害が生じることが想定される
<b>お願い</b>	製品の取り扱いを誤った場合、人身への危害と財産への損害には至らないが、製品自体の損傷や不具合が生じると思われる場合や、操作・使用・お手入れ方法などの注意喚起情報

## その他の表記

表記	意味	表記	意味
 <b>改訂</b>	商品や作業の変更点	 シーリング材	必ずシーリングをする箇所
 <b>チェック!</b>	作業するうえで必要な情報	 電動ドライバー禁止	電動ドライバーの使用禁止
 <b>ポイント</b>	知っておくと便利な情報	 電気工事	電気工事士の資格が必要な作業

- 本説明書内の単位は「mm」で示しています。

## 安全にお取り扱いいただくために



### お願い





- 施工、調整の際は、必ず同梱部品を使用してください。性能に影響を及ぼすおそれがあります。
- 本説明書以外の加工、施工、調整などを行わないでください。性能に影響を及ぼすおそれがあります。
- 施工、調整は、所定のねじを使用し、最後まで締め付けてください。締め付け不良は、性能に影響を及ぼすおそれがあります。
- 商品が破損、変形しないよう、取り扱いには十分注意してください。破損、変形した商品を取り付けた場合、性能に影響を及ぼすおそれがあります。
- 商品表面にキズがつかないように、取り扱いには十分注意してください。キズがつくと、商品の腐食につながるおそれがあります。
- 部品の取り付けは、電動ドライバーを使用しないでください。部品の破損につながるおそれがあります。
- 清掃が必要な場合は、中性洗剤(1~2%の水溶液)を使用してください。酸・アルカリ・塩素系の洗剤液や有機溶剤を使用すると、商品の腐食につながるおそれがあります。
- 塩素系薬品(次亜塩素酸ナトリウムを含む漂白剤・カビ取り剤など)を使用した場合、必ず清潔な布や紙で水拭きしてください。表面に付着したまま放置されると、変色するおそれがあります。

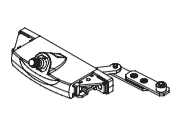
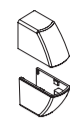
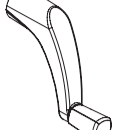

- 作業を行う際は、作業に適した服装で、保護具(保護帽、安全带、目・耳・手・足の保護具)を着用し、安全に作業を行ってください。
- 作業場所の整理整頓を行うとともに、安全確保を行ってください。

## 同梱一覧

番号	ア	イ	ウ	エ	オ
姿 図					
品 名	本体	ねじカバー	ノブ	取り付けライナー	コネクティングロッドライナー
品 番	7K-11563				
個 数	1	2	1	1	1
備 考	-	-	-	-	フレミングシステムウインドウ用

番号	カ	キ	ク	ケ	コ
姿 図					-
品 名	皿タッピンねじ(φ5×10)	丸小ねじ(φ5×20)	丸小ねじ(φ4×14)	薄バインド小ねじ(φ4×8)	施工・調整説明書
品 番	7K-11563				
個 数	1	1	1	1	1
備 考	取り付けライナー取り付け用	本体取り付け用(内観右:上) (内観左:下)	本体取り付け用(内観右:下) (内観左:上)	ロッド連結用	-

番号	サ
姿 図	-
品 名	取扱説明書
品 番	7K-11563
個 数	1
備 考	-

## 既設オペレーターハンドルの確認

- 既設オペレーターハンドルを確認してください。
  - レパート/エクシマ70(非防火)の場合

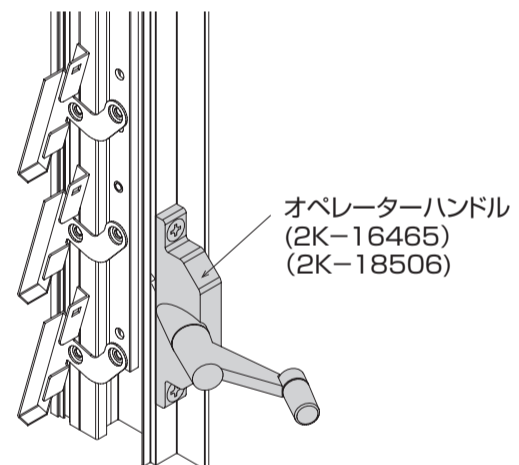

- フレミングシステムウインドウの場合

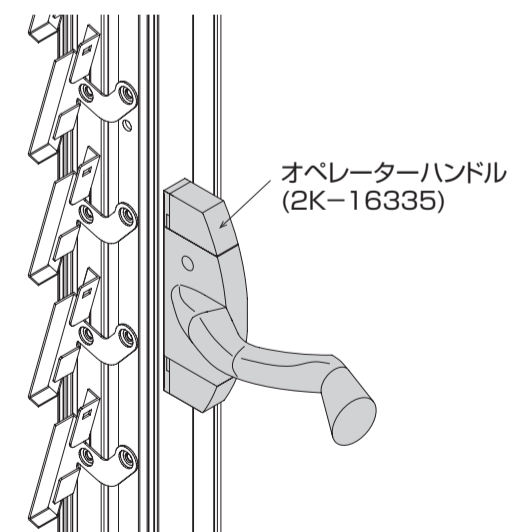

## 網戸の取りはずし

1 既設ガラスルーバー窓に付いている網戸を取りはずしてください。

### レパート/フレミングシステムウィンドウの場合

① 網戸を持ち上げて、下部を室内側に引き込んで取りはずしてください。

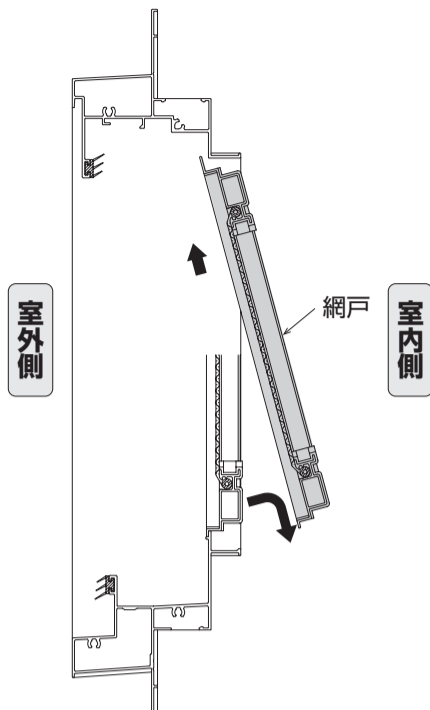

### エクシマ70(非防火)の場合

- ① ユリヤねじを取りはずしてください。
- ② 網戸をはずれ止めから取りはずしてください。
- ③ 網戸を持ち上げて、下部を室内側に引き込んで取りはずしてください。

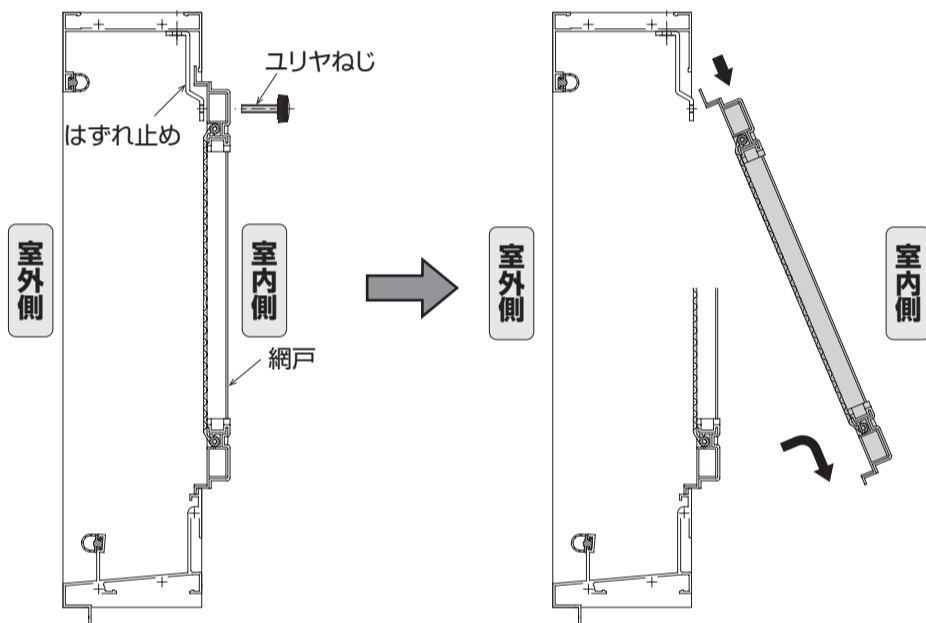

## 既設オペレーターハンドルの取りはずし



1 既設ガラスルーバー窓を少しあけてください。

**チェック**  
 ・全閉状態では部品が突っ張っています。  
 窓をあける方向に半回転ほどハンドルをまわして、窓をあけてください。

2 コネクティングロッドの連結ねじを取りはずしてください。

・図は、レパート、エクシマ70 (非防火) 内観右ハンドルで示しています。

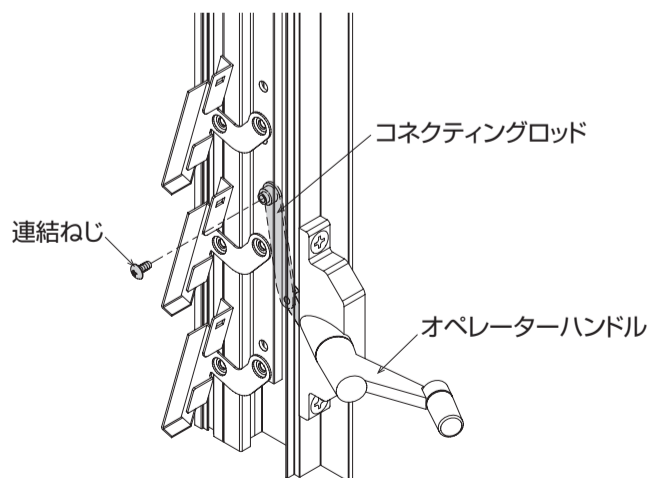

## 3 フレミングシステムウィンドウの場合

オペレーターハンドル本体の角穴にマイナスドライバーを差し込み、上下のねじカバーを取りはずしてください。

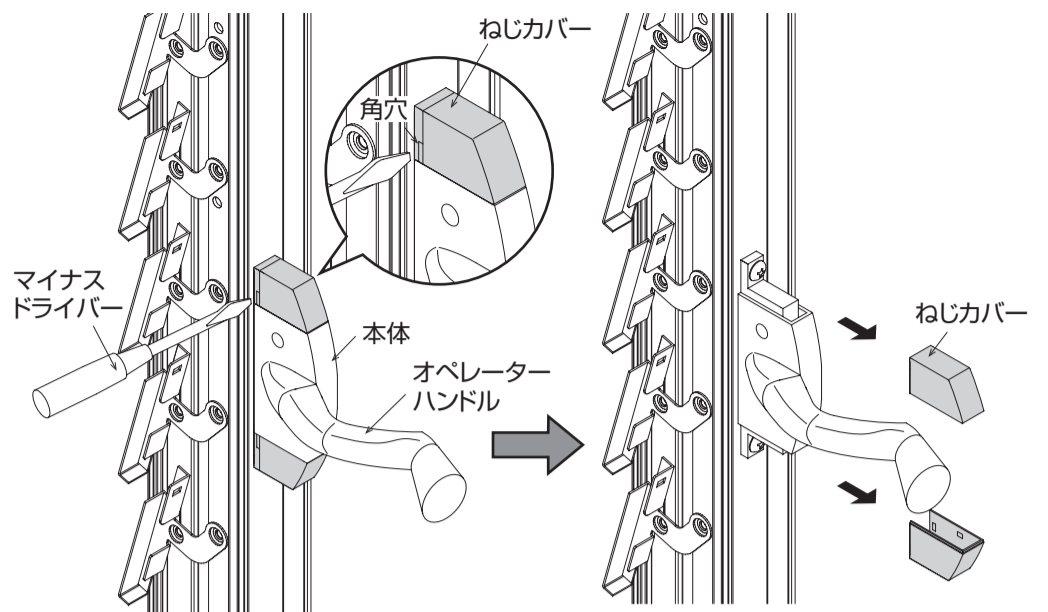

4 本体を固定しているねじを取りはずしてください。

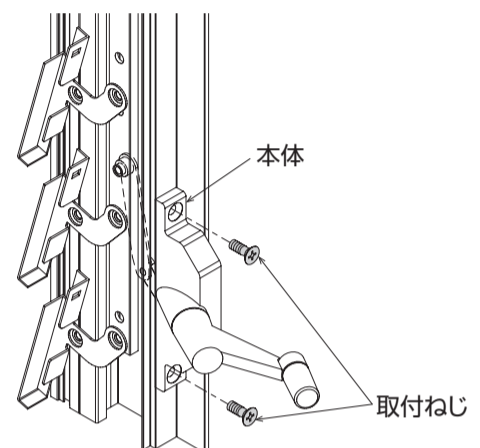

5 本体を引き出し取りはずしてください。

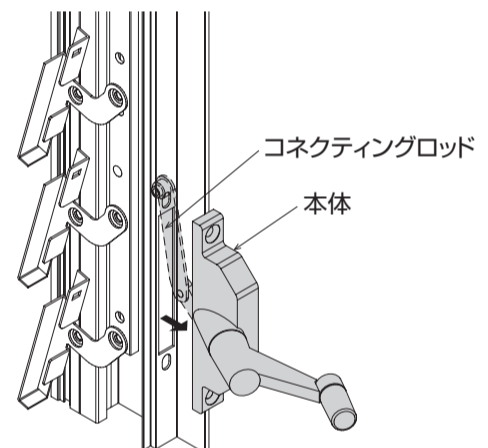

## 補修用オペレーターハンドルの組み立て (フレミングシステムウィンドウの場合)

1 コネクティングロッドのねじを取りはずしてください。

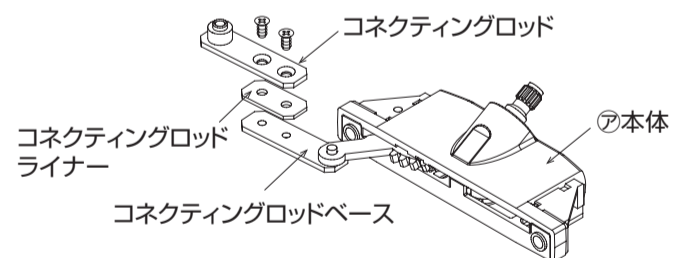

2 コネクティングロッドライナーを追加し、コネクティングロッドを固定してください。

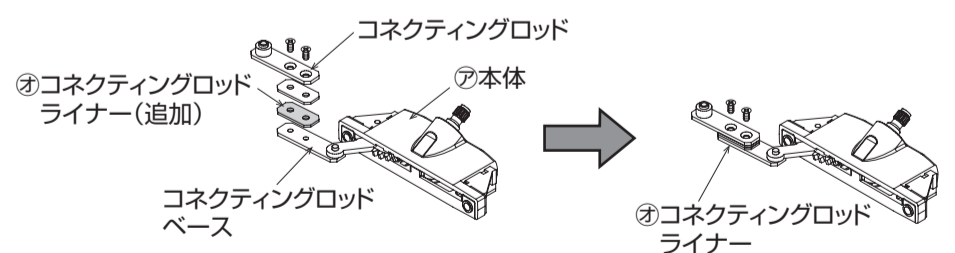

# 補修用オペレーターハンドルの取り付け



## 内観右への取り付け

1 補修用オペレーターハンドルにノブを仮挿入して、コネクティングロッドの位置をあわせてください。

- ① ノブを左へいっぱいまでまわしてください。
- ② 少し戻して、コネクティングロッドを上向きにしてください。
- ③ ノブを取りはずしてください。

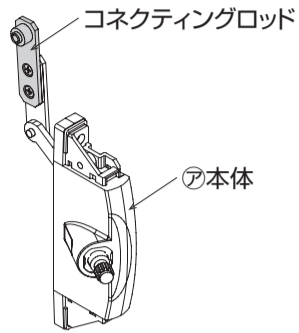

2 取り付けライナーの上部穴と本体上部固定穴位置をあわせてください。

3 取り付けライナーをねじで取り付けてください。(下部のみねじ留め)

**チェック!** 取り付けライナーが回転しないようにしてください。

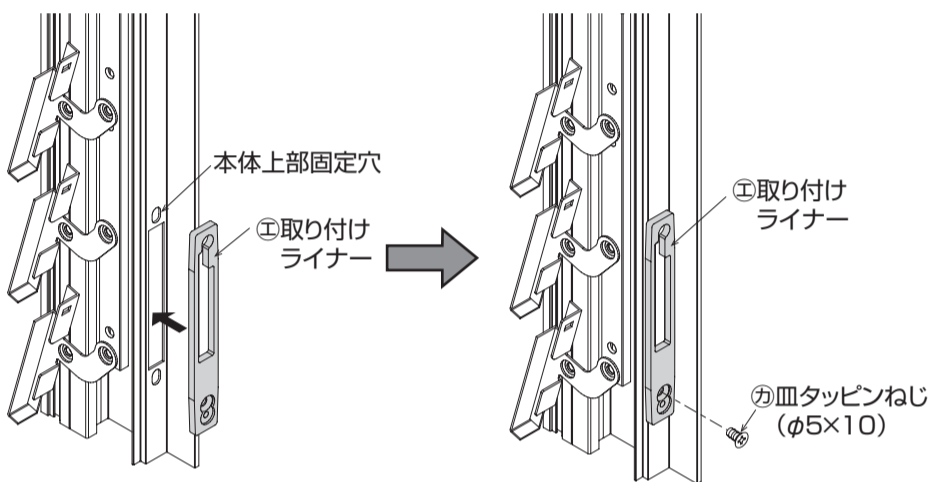

4 本体を挿入してください。

5 コネクティングロッドとロッドの穴位置をあわせ、ロッド連結ねじで固定してください。

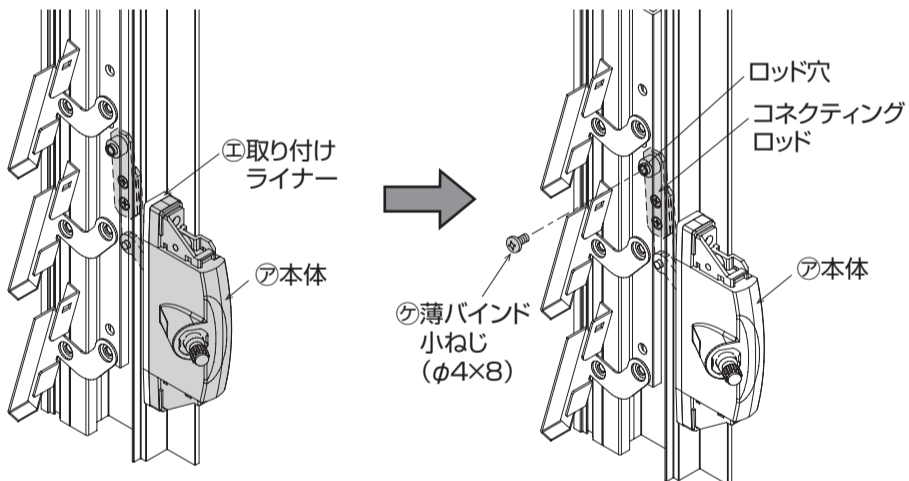

6 本体を既設ガラスルーバー窓たて枠に取り付けてください。

**チェック!** 上下でねじが異なります。  
上部 (丸小ねじ (φ5×20)) 下部 (丸小ねじ (φ4×14))

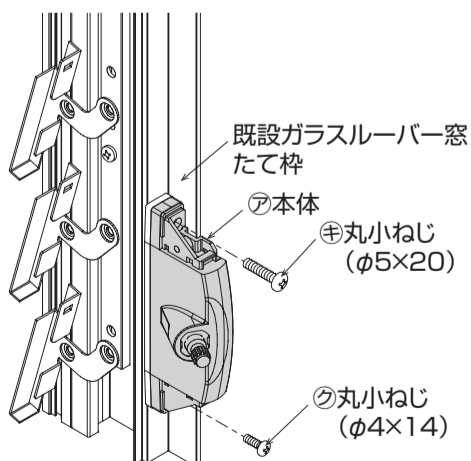

7 ノブを本体に仮挿入して、窓が開閉できることを確認してください。

8 ノブを操作して、裏側にある止めねじを固定してください。

**チェック!** 窓を閉めた時にノブがお好みの向きになるように、ノブを挿入する角度は自由に変更することができます。

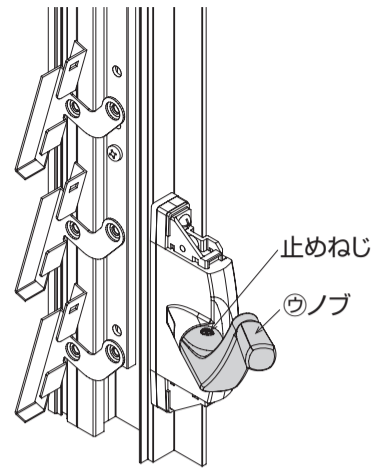

9 ねじカバーを取り付けてください。

**チェック!** ねじカバーに上下の区別はありません。

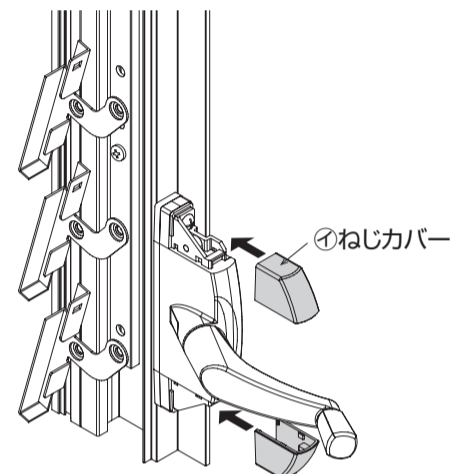

10 窓が開閉できることを確認してください。

## 内観左への取り付け

1 補修用オペレーターハンドルにノブを仮挿入して、コネクティングロッドの位置をあわせてください。

- ① ノブを右へいっぱいまでまわしてください。
- ② 少し戻して、コネクティングロッドを下向きにしてください。
- ③ ノブを取りはずしてください。

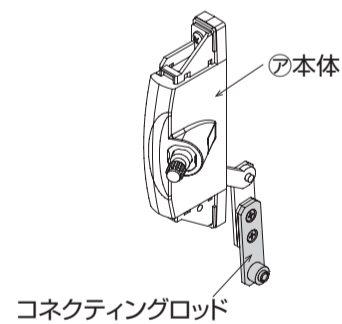

2 取り付けライナーの下部穴と本体下部固定穴位置をあわせてください。

3 取り付けライナーをねじで取り付けてください。(上部のみねじ留め)

**チェック!** 取り付けライナーが回転しないようにしてください。

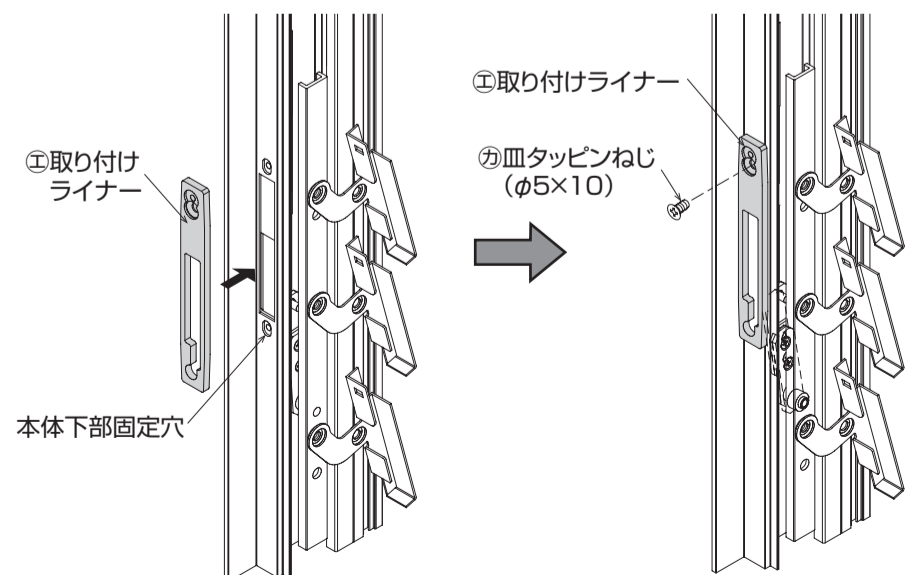

4 本体を挿入してください。

5 コネクティングロッドとロッドの穴位置をあわせ、ロッド連結ねじで固定してください。

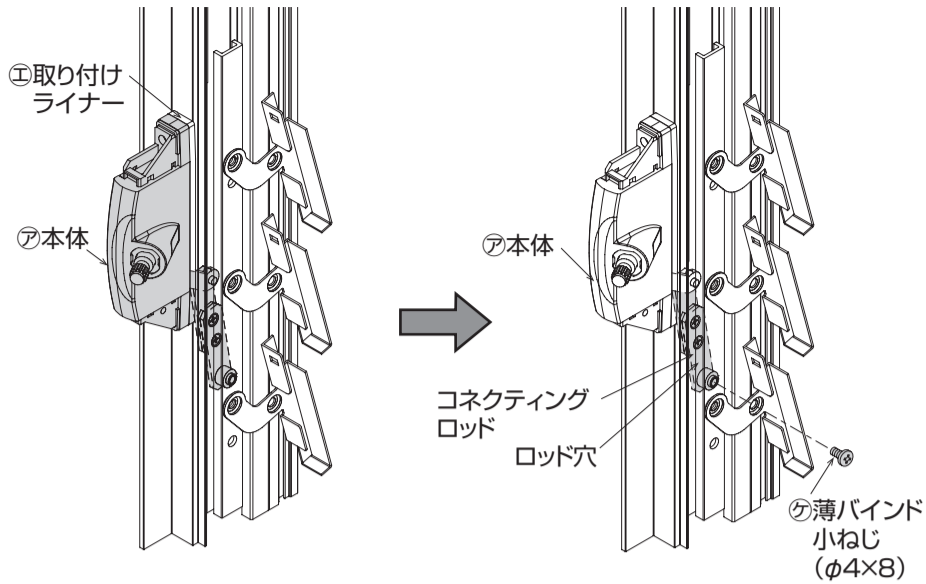

6 本体を既設ガラスルーバー窓たて枠に取り付けてください。

**チェック!** 上下でねじが異なります。  
上部 (丸小ねじ (φ4×14)) 下部 (丸小ねじ (φ5×20))

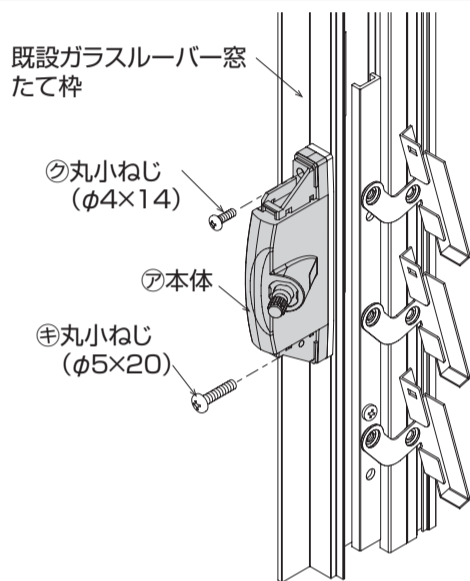

7 ノブを本体に仮挿入して、窓が開閉できることを確認してください。

8 ノブを操作して、裏側にある止めねじを固定してください。

**チェック!** 窓を閉めた時にノブがお好みの向きになるように、ノブを挿入する角度は自由に変更することができます。

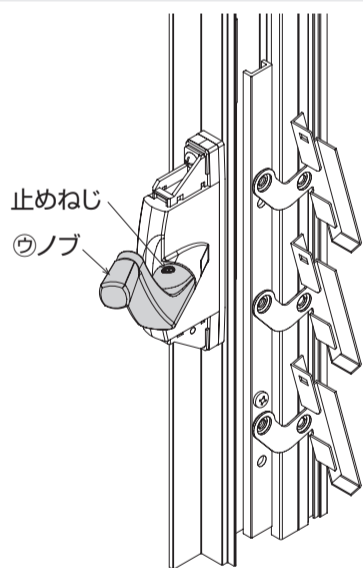

9 ねじカバーを取り付けてください。

**チェック!** ねじカバーに上下の区別はありません。

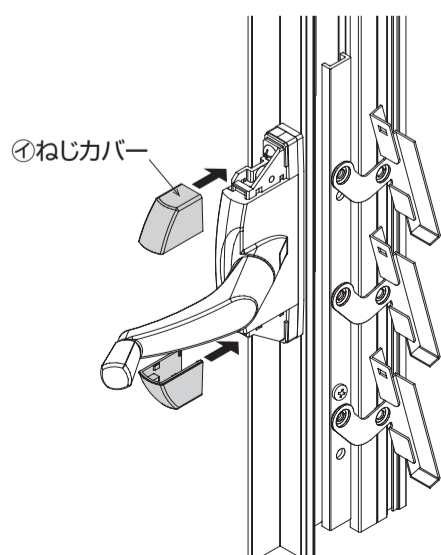

10 窓が開閉できることを確認してください。

## 網戸の取り付け

1 網戸を取り付けてください。

### レパート/フレミングシステムウィンドウの場合

- 1 網戸を既設上枠に差し込んでください。
- 2 網戸の下部を既設下枠にのせてください。
- 3 網戸を前後左右に軽くゆすり、網戸がはずれないことを確認してください。

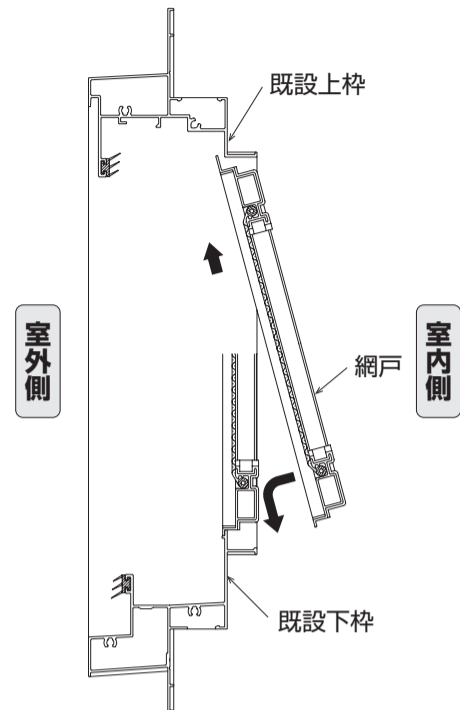

### エクシマ70(非防火)の場合

- 1 網戸を吊込んでください。
- 2 網戸上部をはずれ止めとユリヤねじで固定してください。
- 3 網戸を前後左右に軽くゆすり、網戸がはずれないことを確認してください。

