

# FLOOR HINGE (中心吊り内外自由開き)



## 211・S-211 222・S-222

適用ドア寸法 最大巾×高さ%以下	ドア重量 kg以下迄	品番		本体寸法 長さ×巾×深さ%mm
		ストップなし	ストップ付	
900×2,100	70	211	S-211	278×129×47
950×2,100	105	222	S-222	

弊社製品をご購入賜り有難うございました。  
このフロアヒンジは自動的に扉を閉める機械です。  
安全に永くご使用頂く為に、以下の注意事項をよくご理解頂き、  
正しくお取扱い下さい。

《事故防止のために》  
お願い！

1. 本体が割れたり油のにじみや洩れが発生した場合は、油圧が効かず扉が勢いよく速く閉まり、指をはさんだり扉との接触転倒等による怪我をする危険を伴います。  
速度調整をしてもゆっくり閉まらなくなった場合は、速やかに機械本体をお取替え下さい。(管理事務所、施工業者、又は弊社へご連絡下さい。)
2. トップ軸は十分扉側に挿入して下さい。不十分な場合は軸が抜けて扉が転倒します。
3. 強風が吹いている時は注意して扉を開けて下さい。急に開閉した場合、指をはさんだり扉との接触事故、扉壁等の損傷や機械が破損する場合があります。(お子様、高齢者には特にご注意下さい。)

4. 気温が高くなると速度が速くなり危険です。夏期には調整方法参照の上、適正速度に調整して下さい。  
閉扉速度は調整バルブを左右に回せば調整出来ますが、緩め過ぎると油が洩れて危険です。バルブを本体の表面より飛び出さない様にして下さい。  
※90°から閉まる迄の適正閉鎖時間は5~8秒です。
5. 竣工時や定期清掃の時に、本機に薬剤がかからない様にして下さい。  
パッキン類を傷め、油洩れの原因になります。

《永くご使用頂くために》

1. ゆっくり閉まっている扉を無理に速く閉めないで下さい。  
油洩れやアーム、ネジが曲がったり折れる原因になります。
2. 上部回転軸から音がしたら油をさして下さい。
3. 子供達が扉にぶら下がり遊ばない様にご注意下さい。

本書は必ずお施主様にお渡し下さい。

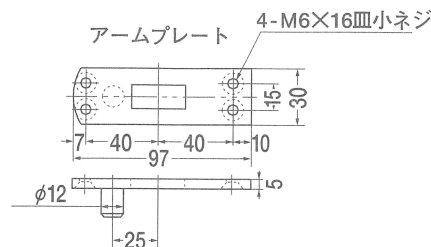
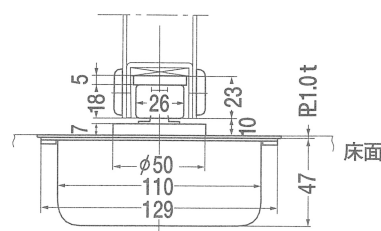
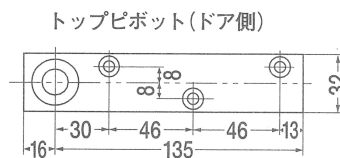
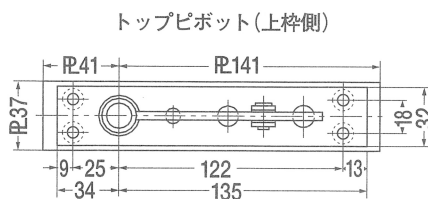
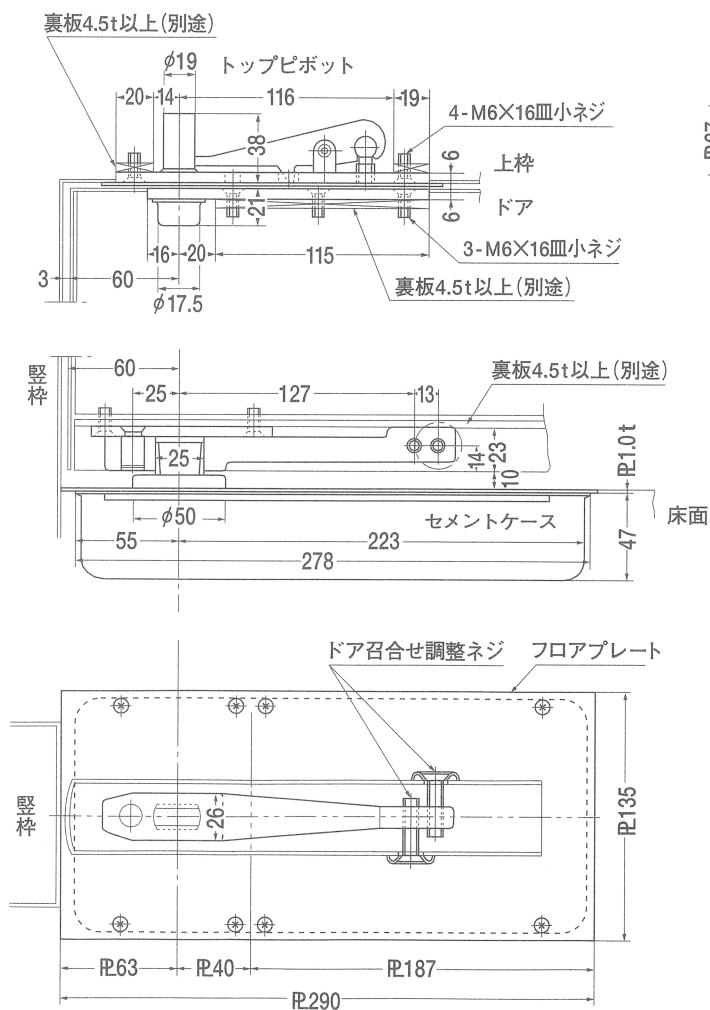

### ドア倒れ防止・安全確認方法

ドア吊込後、ドアが上下の金具で確実に保持され、倒れ等の事故につながらないかどうか、その安全性を確認する方法です。必ずご確認下さい。

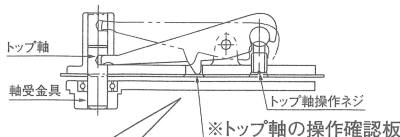

トップ軸が軸受けに完全にはまり込むよう  
トップ軸の操作ネジが回らなくなるまで締め  
込んで下さい。  
※印のトップ軸の操作確認板が  
確認して下さい。

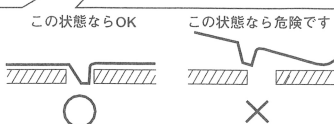

### 閉扉速度調整方法

速度調整バルブを各矢印方向にまわすことによって  
閉扉速度の調整が出来ます。

