

YKK AP 施工・調整説明書 No. XAAAA-K22-724D1 01
 '23-2月発行
ガラスルーバー窓補修用オペレーターハンドル
レパート/フレミングシステムウインドウ/
エクシマ70(非防火)

このたびは、YKK AP 商品をご採用いただき、誠にありがとうございます。

- 本説明書は、「ガラスルーバー窓補修用オペレーターハンドル」の施工、調整について説明しています。
- 本説明書は専門知識を有する業者様向けの内容となっております。誤った方法で作業を行うと、不具合につながるおそれがあります。作業には危険が伴いますので、専門知識を有する業者様が行ってください。
- 本説明書は、必ず施工、調整される方にお渡しください。お施主様向け取扱説明書は、必ずお施主様にお渡しください。

本説明書内の表記

- 商品の施工、調整をしていただくうえで、人身事故や物的損害を未然に防止するため、守っていただきたいこととして、下記のような警告表記をしています。内容をよくご理解のうえ、商品の施工、調整を行ってください。

警告/注意/お願い

| 表記 | 意味 |
|----|---|
| | 警告 製品の取り扱いを誤った場合、使用者が死亡または重傷を負うことが想定される |
| | 注意 製品の取り扱いを誤った場合、使用者が軽傷を負うかまたは物的損害が生じることが想定される |
| | お願い 製品の取り扱いを誤った場合、人身への危害と財産への損害には至らないが、製品自体の損傷や不具合が生じると思われる場合や、操作・使用・お手入れ方法などの注意喚起情報 |

その他の表記

| 表記 | 意味 | 表記 | 意味 |
|----|---------------------|----|----------------|
| | 改訂 商品や作業の変更点 | | 必ずシーリングをする箇所 |
| | 作業するうえで必要な情報 | | 電動ドライバーの使用禁止 |
| | 知っておくと便利な情報 | | 電気工事士の資格が必要な作業 |

• 本説明書内の単位は「mm」で示しています。

安全にお取り扱いいただくために

お願い

- 施工、調整の際は、必ず同梱部品を使用してください。性能に影響を及ぼすおそれがあります。
- 本説明書以外の加工、施工、調整などを行わないでください。性能に影響を及ぼすおそれがあります。
- 施工、調整は、所定のねじを使用し、最後まで締め付けてください。締め付け不良は、性能に影響を及ぼすおそれがあります。
- 商品が破損、変形しないよう、取り扱いには十分注意してください。破損、変形した商品を取り付けた場合、性能に影響を及ぼすおそれがあります。
- 商品表面にキズがつかないように、取り扱いには十分注意してください。キズがつくと、商品の腐食につながるおそれがあります。
- 部品の取り付けは、電動ドライバーを使用しないでください。部品の破損につながるおそれがあります。
- 清掃が必要な場合は、中性洗剤(1~2%の水溶液)を使用してください。酸・アルカリ・塩素系の洗剤液や有機溶剤を使用すると、商品の腐食につながるおそれがあります。
- 塩素系薬品(次亜塩素酸ナトリウムを含む漂白剤・カビ取り剤など)を使用した場合、必ず清潔な布や紙で水拭きしてください。表面に付着したまま放置されると、変色するおそれがあります。

- 作業を行う際は、作業に適した服装で、保護具(保護帽、安全带、目・耳・手・足の保護具)を着用し、安全に作業を行ってください。
- 作業場所の整理整頓を行うとともに、安全確保を行ってください。

同梱一覧

| 番号 | ① | ② | ③ | ④ |
|----|----------|-------|----|-----------------|
| 写真 | | | | |
| 品名 | 本体 | ねじカバー | ノブ | 取り付けライナー |
| 品番 | 7K-11563 | | | |
| 個数 | 1 | 2 | 1 | 1 |
| 備考 | - | - | - | フレミングシステムウインドウ用 |

| 番号 | ⑤ | ⑥ | ⑦ | ⑧ | ⑨ |
|----|-------------------|-------------------------------|-------------------------------|----------------|----------|
| 写真 | | | | | - |
| 品名 | 皿タッピンねじ(φ5×10) | 丸小ねじ(φ5×20) | 丸小ねじ(φ4×14) | 薄バインド小ねじ(φ4×8) | 施工・調整説明書 |
| 品番 | 7K-11563 | | | | |
| 個数 | 1 | 1 | 1 | 1 | 1 |
| 備考 | 取り付けライナー 取り付け用 | 本体取り付け用 (内観右:上) (内観左:下) | 本体取り付け用 (内観右:下) (内観左:上) | ロッド 連結用 | - |

| 番号 | ⑩ |
|----|----------|
| 写真 | - |
| 品名 | 取扱説明書 |
| 品番 | 7K-11563 |
| 個数 | 1 |
| 備考 | - |

既設オペレーターハンドルの確認

1 既設オペレーターハンドルを確認してください。

- レパート/エクシマ70(非防火)の場合

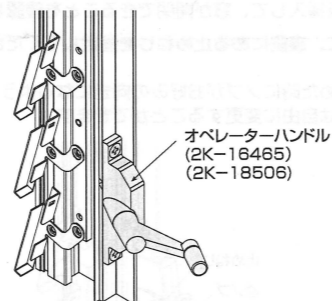

- フレミングシステムウインドウの場合

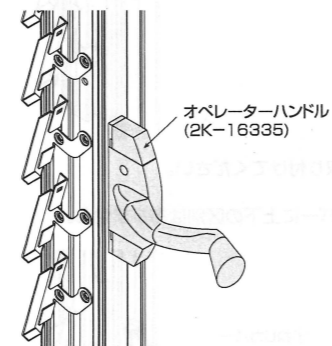

網戸の取りはずし

1 既設ガラスルーバー窓に付いている網戸を取りはずしてください。

レパート/フレミングシステムウインドウの場合

① 網戸を持ち上げて、下部を室内側に引き込んで取りはずしてください。

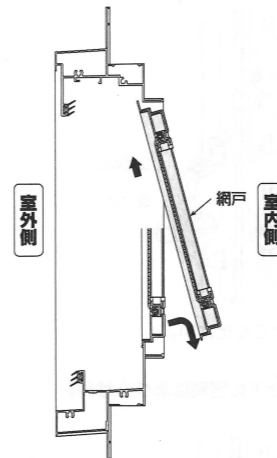

エクシマ70(非防火)の場合

① コリヤねじを取りはずしてください。

② 網戸ははずれ止めから取りはずしてください。

③ 網戸を持ち上げて、下部を室内側に引き込んで取りはずしてください。

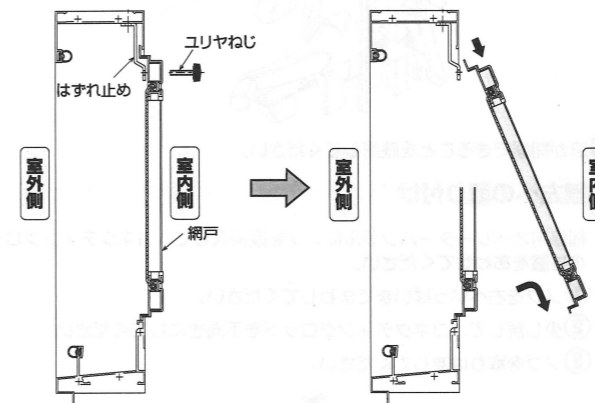

既設オペレーターハンドルの取りはずし

1 既設ガラスルーバー窓を少しあけてください。

- 全閉状態では部品が突っ張っています。窓をあける方向に半回転ほどハンドルをまわして、窓をあけてください。

2 コネクティングロッドの連結ねじを取りはずしてください。

- 図は、レパート、エクシマ70(非防火)内観右ハンドルで示しています。

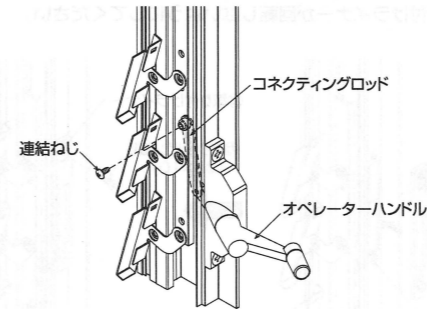

3 フレミングシステムウインドウの場合

オペレーターハンドル本体の角穴にマイナスドライバーを差し込み、上下のねじカバーを取りはずしてください。

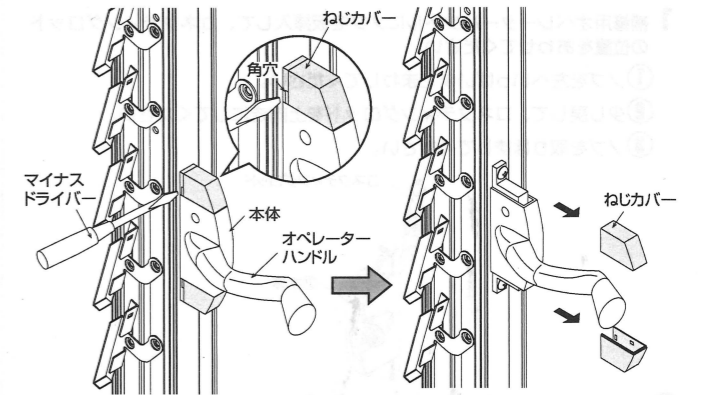

4 本体を固定しているねじを取りはずしてください。

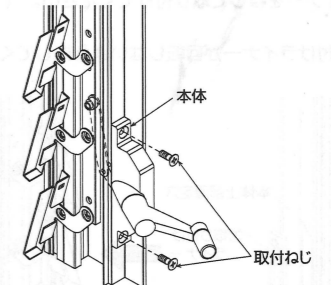

5 本体を引き出し取りはずしてください。

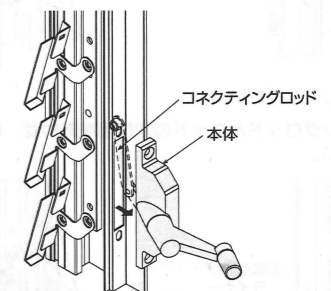

補修用オペレーターハンドルの組み立て (フレミングシステムウインドウの場合)

1 コネクティングロッドのねじを取りはずしてください。

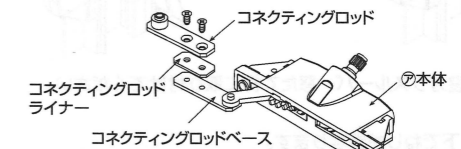

2 コネクティングロッドライナーを追加し、コネクティングロッドを固定してください。

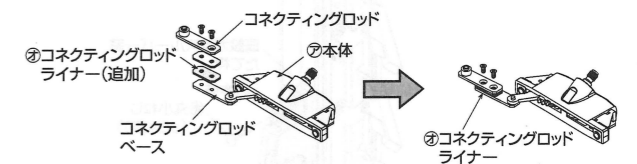

補修用オペレーターハンドルの取り付け

内観右への取り付け

- 補修用オペレーターハンドルにノブを仮挿入して、コネクティングロッドの位置をあわせてください。
 - ノブを左へいっぱいまでまわしてください。
 - 少し戻して、コネクティングロッドを上向きにしてください。
 - ノブを取りはずしてください。

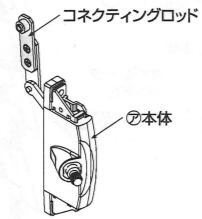

- 取り付けライナーの上部穴と本体上部固定穴位置をあわせてください。
- 取り付けライナーをねじで取り付けてください。(下部のみねじ留め)

チェック 取り付けライナーが回転しないようにしてください。

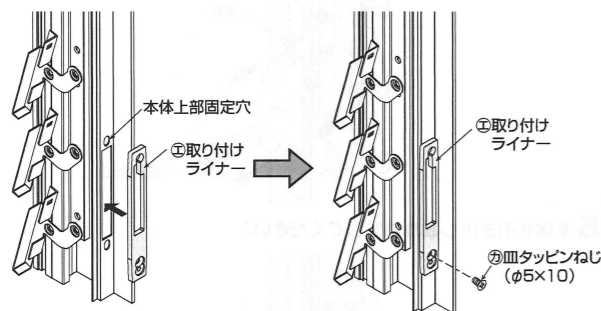

- 本体を挿入してください。

- コネクティングロッドとロッドの穴位置をあわせ、ロッド連結ねじで固定してください。

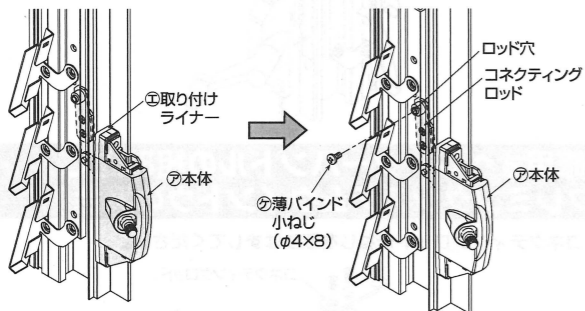

- 本体を既設ガラスルーバー窓たて枠に取り付けてください。

チェック 上下でねじが異なります。上部(丸小ねじ(φ5×20)) 下部(丸小ねじ(φ4×14))

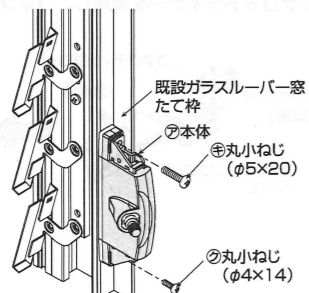

- ノブを本体に仮挿入して、窓が開閉できることを確認してください。
- ノブを操作して、裏側にある止めねじを固定してください。

チェック 窓を閉めた時にノブがお好みの向きになるように、ノブを挿入する角度は自由に変更することができます。

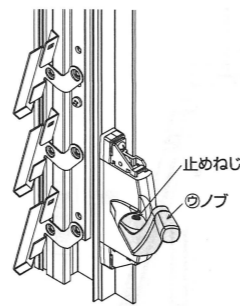

- ねじカバーを取り付けてください。

チェック ねじカバーに上下の区別はありません。

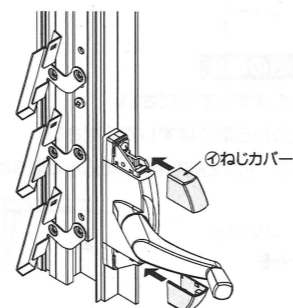

- 窓が開閉できることを確認してください。

内観左への取り付け

- 補修用オペレーターハンドルにノブを仮挿入して、コネクティングロッドの位置をあわせてください。
 - ノブを右へいっぱいまでまわしてください。
 - 少し戻して、コネクティングロッドを下向きにしてください。
 - ノブを取りはずしてください。

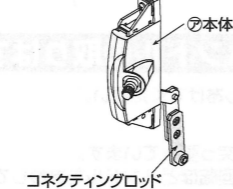

- 取り付けライナーの下部穴と本体下部固定穴位置をあわせてください。
- 取り付けライナーをねじで取り付けてください。(上部のみねじ留め)

チェック 取り付けライナーが回転しないようにしてください。

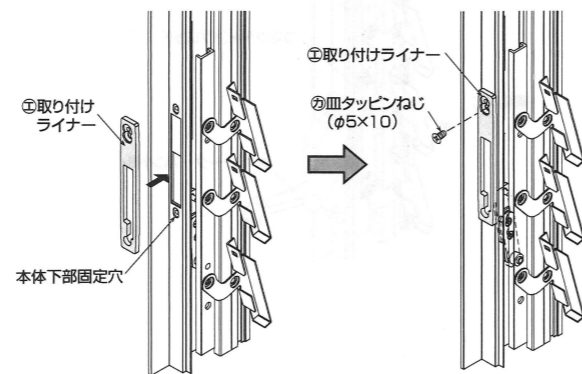

- 本体を挿入してください。
- コネクティングロッドとロッドの穴位置をあわせ、ロッド連結ねじで固定してください。

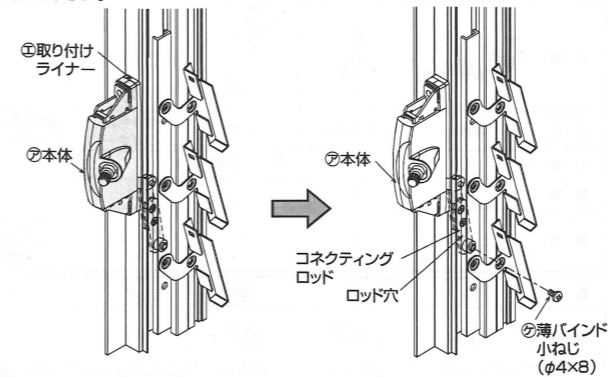

- 本体を既設ガラスルーバー窓たて枠に取り付けてください。

チェック 上下でねじが異なります。上部(丸小ねじ(φ4×14)) 下部(丸小ねじ(φ5×20))

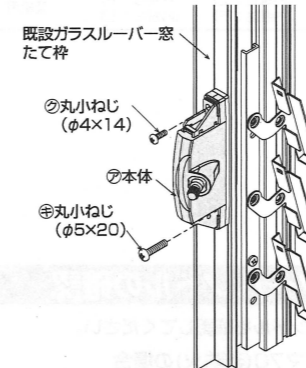

- ノブを本体に仮挿入して、窓が開閉できることを確認してください。

- ノブを操作して、裏側にある止めねじを固定してください。

チェック 窓を閉めた時にノブがお好みの向きになるように、ノブを挿入する角度は自由に変更することができます。



- ねじカバーを取り付けてください。

チェック ねじカバーに上下の区別はありません。

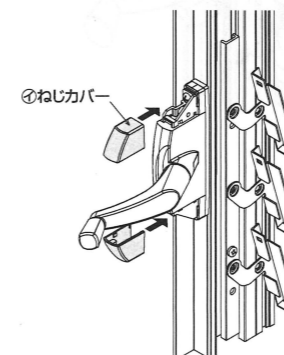

- 窓が開閉できることを確認してください。

網戸の取り付け

- 網戸を取り付けてください。

レパート/フレミングシステムウインドウの場合

- 網戸を既設上枠に差し込んでください。
- 網戸の下部を既設下枠にのせてください。
- 網戸を前後左右に軽くゆすり、網戸がはずれないことを確認してください。

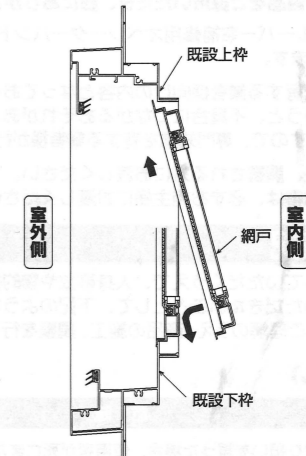

エクシマ70(非防火)の場合

- 網戸を吊込んでください。
- 網戸上部をはずれ止めとクリヤねじで固定してください。
- 網戸を前後左右に軽くゆすり、網戸がはずれないことを確認してください。

